

DA HIERRO

DA 120 / DA 180

Bisagras de hierro cincado preparadas para la instalación tradicional mediante la fijación con tornillos, así como para la instalación mediante soldadura en marco y puerta. Máximo rendimiento incluso en la mínima tensión.

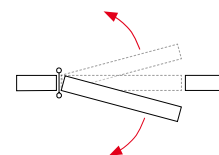

Materiales exterior

- pala: acero cincado
- tapón regulador y arandelas: acero al carbono

Materiales interior

- eje interior: acero inoxidable AISI 304
- muelle interior: conjunto láminas de acero con grasa de protección

Funcionamiento

- aplicación: apta su instalación interior/ exterior
- retorno automático: sí
- regulable en potencia: sí
- apertura máxima de trabajo: 180°
- ciclos: más de 500.000

Instalación correcta 2 y 3 bisagras

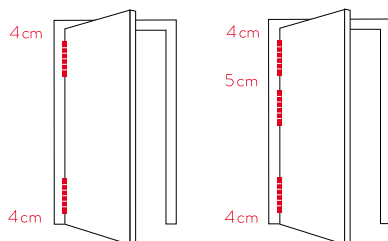

Tensión

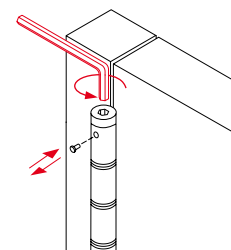

3 puntos de tensión

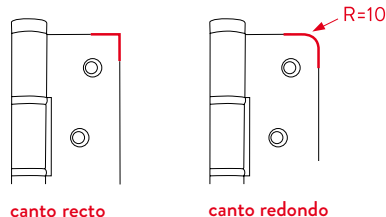

DA 120

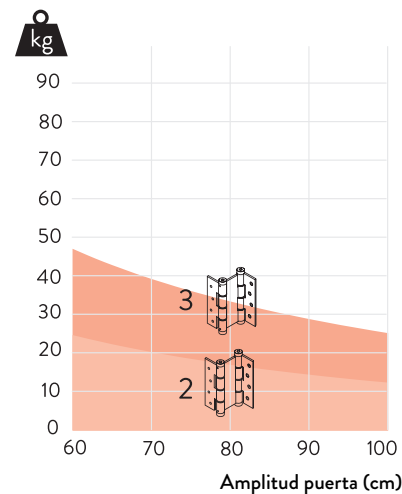
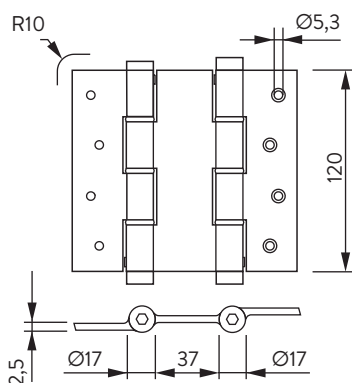
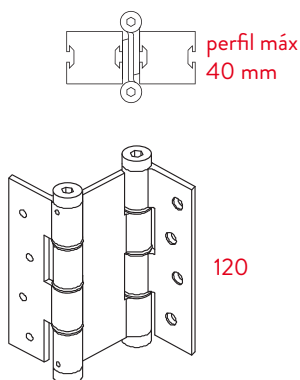

DA 180

