

dal  
1946

talleres  
trepat

chiudiporta,  
freni e linea blu

 **Justor**





 **Justor**





# indice

 **Justor**

## 1 | introduzione

pag.

8 chi siamo

14 i nostri prodotti

## 3 | freni per porte

pag.

32 freno per porte FR

34 freno per porte FR inox

38 freno per porte RA

41 accessori FR

42 caratteristiche FR / RA

## 5 | catenacci

pag.

54 catenacci per porte FX

## 7 | codici

pag.

66 - 69 i nostri prodotti

70 - 73 linea blu

## 2 | chiudiporta

pag.

18 chiudiporta CH

22 chiudiporta TP

25 accessori CH / TP

26 caratteristiche CH / TP

## 4 | antipanico

pag.

46 antipanico AP

48 antipanico PB

50 accessori AP / PB

51 caratteristiche AP / PB

## 6 | complementi

pag.

58 selettore per porte CO

60 blocca-porta CO

62 elevatore e centratore  
d'aria regolabile CO





Un'azienda familiare  
formata da un team che  
sotto il marchio **Justor**  
persegue l'obiettivo di  
fabbricare tutti i suoi  
prodotti con la massima  
qualità e garanzia

# Obiettivo: qualità, garanzia, prestigio e orgoglio di marchio

Presso Talleres Trepat S.A. lavoriamo costantemente da oltre 75 anni per raggiungere una posizione leader come produttori di meccanismi per l'apertura e la chiusura di qualsiasi tipo di porta.

Disegniamo e fabbrichiamo tutti gli elementi con materiali di alta qualità in **alluminio, ferro, acciaio inox** e/o **plastica**.

Per offrire ai nostri clienti le massime prestazioni qualitative e di garanzia, disponiamo di un **laboratorio proprio** dove testiamo tutti gli elementi che commercializziamo. Inoltre, tutti i nostri prodotti certificati dispongono del **marchio CE** seguendo le normative **EN 1154, EN 1125 e EN 1158** che abilitano la loro installazione su **porte tagliafuoco (RF)**.



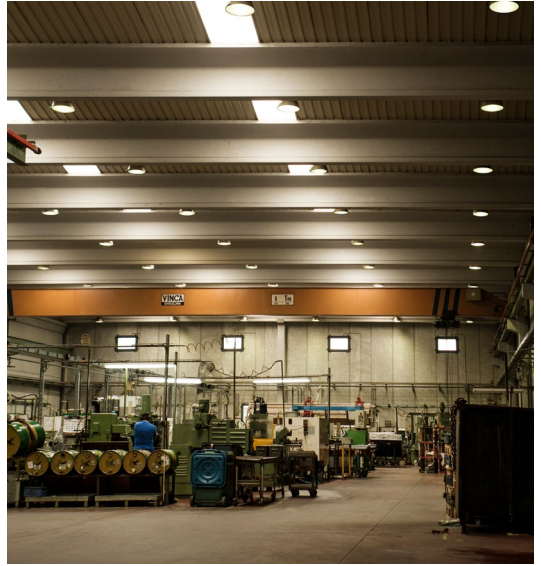



12

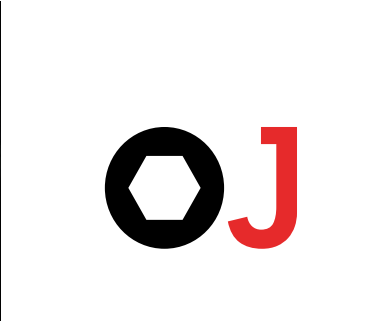

# Soluzioni per tutti i tipi di porte

Presso **Justor** offriamo ogni tipo di meccanismo per l'apertura e chiusura automatica di porte tali quali chiudiporta, cerniere a molla, freni idraulici per porte, maniglioni antipanico e altri complementi.

Disegniamo e fabbrichiamo tutti i nostri prodotti con la massima qualità e garanzia. Offriamo soluzioni per coprire le necessità presenti su settori complessi come quelli del metallo, del legno, alimentare, sanitario, aeronautico, ecc così come in qualsiasi tipo di architettura d'interni ed esterni progettata attualmente.

# I nostri prodotti

Presso Justor disegniamo e fabbrichiamo le migliori soluzioni per la chiusura di qualsiasi tipo di porta. Tutti i nostri prodotti compiono con le massime garanzie di qualità e affidabilità.

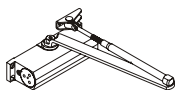

**Chiudiporta.** Disponibili con leva regolabile, preparati per un uso frequente e/o intenso, per porte leggere e porte pesanti fino a 120kg.

14

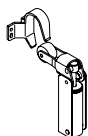

**Freni per porte.** Evitano lo sbattimento della porta e assicurano la chiusura completa e silenziosa della porta.

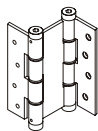

**Cerniere.** Sempre con molla, per qualsiasi tipo di porta, dalle porte zanzariere di solo 5kg fino a porte a vento di 60kg e porte in ferro di 250kg.

*(richiedi il catalogo esclusivo delle cerniere al seguente indirizzo: [ttrepatexport@justor.com](mailto:ttrepatexport@justor.com)).*

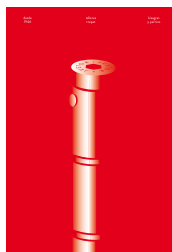

Cerniere doppia azione  
Cerniere semplice azione  
Pernos

# Linea Blu

Ampliamo la nostra offerta sul mercato con prodotti integralmente fabbricati da noi. Tali prodotti rispettano i nostri standard di qualità e affidabilità che definiscono tutte le nostre soluzioni.

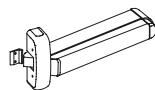

**Antipanico.** Meccanismi a vista. 100% reversibili. Omologati per un'installazione su porte tagliafuoco.



**Catenacci.** Disponibili nelle due varianti, a vista e a incasso, per qualsiasi tipo di porta e finestra.

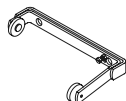

**Complementi.** Prodotti accessori per porte e finestre, o inerenti all'attività professionale nel campo della serramentistica in alluminio, legno o metallo.

# chiudiporta

 **Justor**



pag.

18 chiudiporta **CH**

22 chiudiporta **TP**

25 accessori CH / TP

26 caratteristiche CH / TP

**Chiudiporta** preparati  
per un uso frequente e/o  
intenso.



## chiudiporta

### CH

Chiudiporta ad alte prestazioni preparati per operare nelle circostanze più esigenti. I modelli BASIC sono omologati secondo la normativa EN 1154 e marcatura CE per installazioni su porte tagliafuoco (RF).



#### Applicazioni

Si possono installare praticamente su qualsiasi superficie, in aperture verso l'esterno e verso l'interno, così come in qualsiasi ambito, sia domestico che industriale.

#### Caratteristiche

Disponibile di serie in più di 5 colori. Permettono di lasciare la porta aperta (modelli con ritenzione). Forza variabile a partire da EN 1 (20 kg) fino a EN 6 (120 kg) a seconda del modello. 1.000.000 di cicli garantiti.

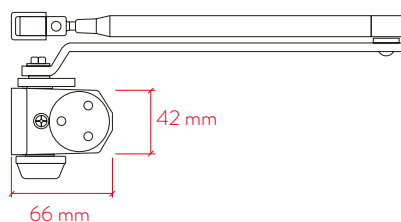
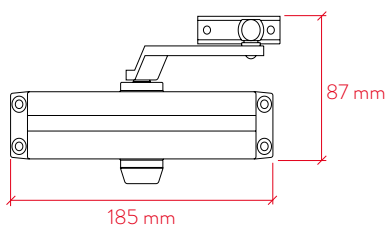

CH  
modelli e misureMISURA  
CH 1 - 2  
CH 2 - 3

20

MODELLO	Forza (EN)	Larghezza della porta (cm)	Peso della porta (kg)	Sistemi di chiusura e apertura
CH 1 - 2	1	75	20	BASIC / RL
	2	85	40	
CH 2 - 3	2	85	40	BASIC** / RL / PR / BC
	3*	95	60	

\*EN 1154

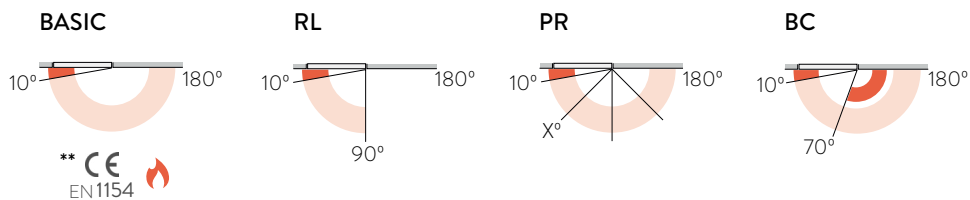

Descrizione e regolazione dei sistemi di apertura e chiusura a pag. 26/27.

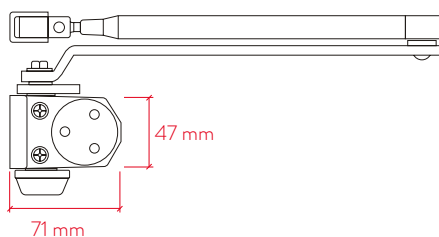
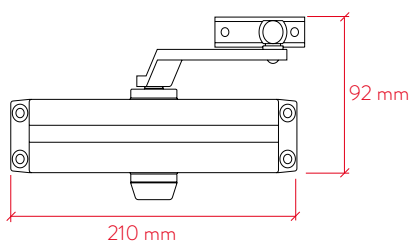
CH  
modelli e misureMISURA  
CH 4 - 5  
CH 5 - 6

21

MODELLO	Forza (EN)	Larghezza della porta (cm)	Peso della porta (kg)	Sistemi di chiusura e apertura
CH 4 - 5	4*	110	80	BASIC** / PR / FF
	5*	125	100	
CH 5 - 6	5*	125	100	BASIC** / PR / FF
	6*	140	120	

\*EN 1154

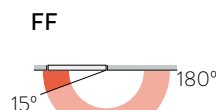
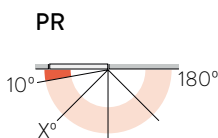
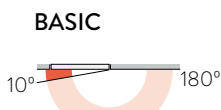

\*\* CE  
EN1154

Descrizione e regolazione dei sistemi di apertura e chiusura a pag. 26/27.



## chiudiporta

### TP

Chiudiporta con valvola di sovraccarico in grado di superare 1.000.000 di attuazioni di apertura e chiusura. Specialmente indicati per accessi con un alto traffico.



#### Applicazioni

Si può installare su porte con apertura verso destra e verso sinistra, in qualsiasi ambito laddove si necessiti di una chiusura soffice e sicura.

#### Caratteristiche

Lo stesso modello apporta soluzioni per diversi pesi (EN). Capacità di carico fino a 120 kg a seconda del modello. Finitura in diversi colori. Disponibile con una o due valvole che permettono l'apertura fino a 180° e diversi sistemi di chiusura.

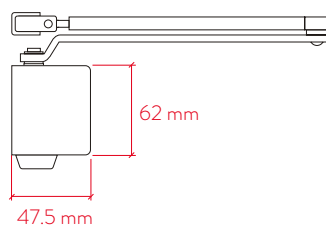
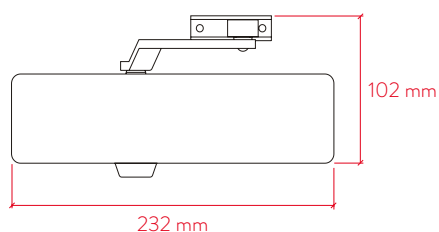

TP  
modelli e misureMISURA  
TP (tutti i modelli)

24

MODELLO	Forza (EN)	Larghezza della porta (cm)	Peso della porta (kg)	Sistemi di chiusura e apertura
TP 2 - 3 - 4	2	85	40	BASIC / PR / FF / TR
	3	95	60	
	4	110	80	
TP 4 - 5 - 6	4	110	80	BASIC / PR / FF / TR
	5	125	100	
	6	140	120	

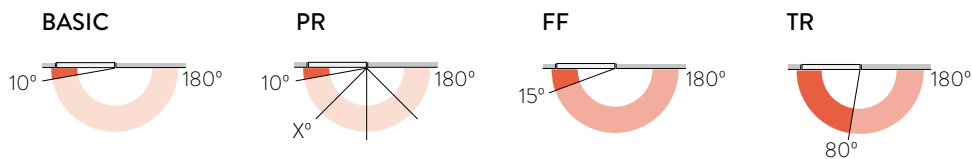

Descrizione e regolazione dei sistemi di apertura e chiusura a pag. 26/27.



## Accessori CH / TP

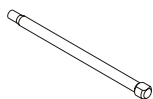

### set leva lunga CH 35-95

Indicato per installazioni d'interni con apertura verso l'esterno dove la cornice sporge rispetto alla porta fra i 35 e i 95 mm.

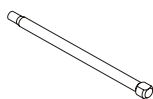
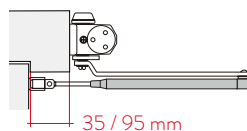

### set leva lunga CH 95-155

Indicato per installazioni d'interni con apertura verso l'esterno dove la cornice sporge rispetto alla porta fra i 95 e i 155 mm.

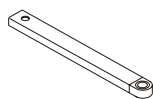
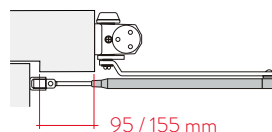

### set leva lunga TP 95-175

Indicato per installazioni d'interni con apertura verso l'esterno dove la cornice sporge rispetto alla porta fra i 95 e i 175 mm.

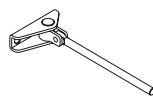
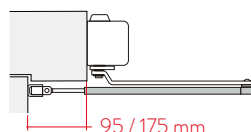

### bacchetta leva PR 30-80

Indicato per installazioni d'interni con apertura verso l'esterno dove la cornice sporge rispetto alla porta fra i 30 e i 80 mm. Nel caso dei modelli con il braccio PR.

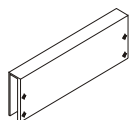
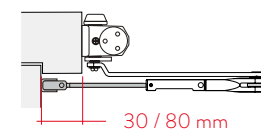

### adattatore CH e TP (porte in vetro)

Adattatore per chiudiporta modelli CH1, CH4 e TP. Abilita il montaggio del prodotto su porte di vetro.

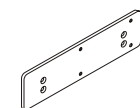
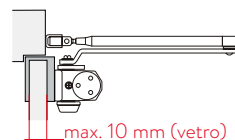

### piastrina adattamento TP

Placchetta adattabile TP per installare su profili stretti (minimo 25 mm) su porte con apertura verso l'interno.

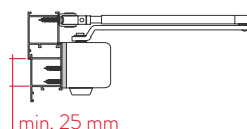

# Offriamo la piú ampia gamma di sistemi di chiusura e apertura dei modelli CH e TP

26

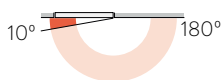

## BASIC

La porta si chiude sempre, indipendentemente dai gradi di apertura.

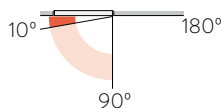

## RL (retención libre)

Si può lasciare la porta aperta a partire dai 90°. La porta si può aprire fino ai 180°, ma la funzione di ritorno e chiusura non si attiva finché non si raggiungono i 90°. La ritenzione interna non é manipolabile. Modello perfetto per porte di stabilimenti e negozi sulla strada.

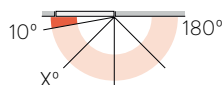

## PR (palanca de retención)

Si può scegliere il punto esatto nel quale vogliamo che la porta rimanga aperta. Ritene e blocca la porta in chiusura a partire da quel punto. Ideale per facilitare l'accesso con carri per la spesa o passeggini grazie alla ritenzione della porta.

*(dettagli di regolazione del PR a pag. 28)*

CH 1 - 2 CH 2 - 3	CH 4 - 5 CH 5 - 6	TP 2 - 3 - 4 TP 4 - 5 - 6
----------------------	----------------------	------------------------------

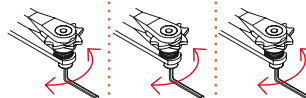
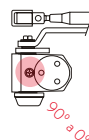
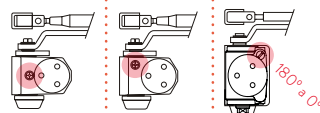

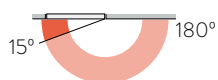
**FF**

Modello con due valvole di regolazione. Una valvola regola la velocità di chiusura dai 180° fino ai 15°, l'altra dai 15° fino alla chiusura totale della porta. Indicato per installazioni con presenza di correnti d'aria abituali.

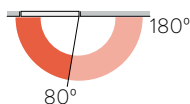
**TR**

Modello con doppia velocità di chiusura. Dotato di 2 valvole che permettono di regolare la velocità dai 180° fino agli 80° e dagli 80° fino alla chiusura. Questo chiudiporta é specialmente indicato per facilitare l'accesso di persone con mobilità ridotta.

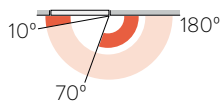
**BC**

Questo modello frena durante la fase di apertura a partire dai 70°. Ammortizza l'apertura per evitare impatti indesiderati. Specialmente indicato per porte con un'apertura massima di 90°, laddove vi sia una parete dietro, un vetro, una cassetta della posta in una comunità, ecc.

CH 1 - 2	CH 4 - 5	TP 2 - 3 - 4
CH 2 - 3	CH 5 - 6	TP 4 - 5 - 6

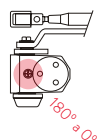
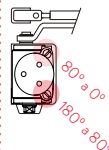
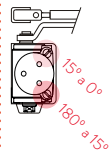
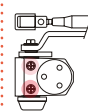

## Regolazione leva PR

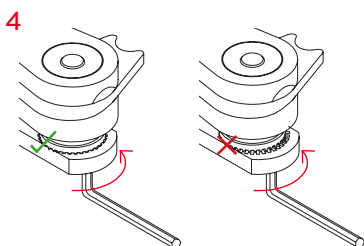
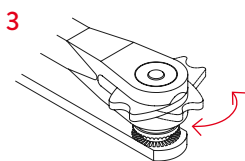
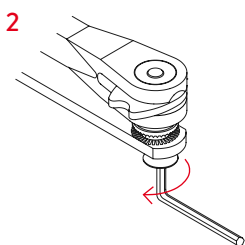
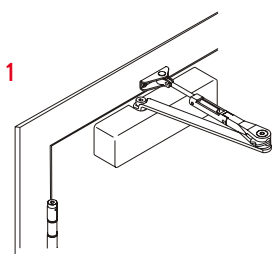

I chiudiporta con il sistema di apertura e chiusura PR possono essere regolati per scegliere il punto esatto dove desideriamo che la porta rimanga aperta e bloccata.

Per la sua regolazione dobbiamo seguire 4 passi essenziali:

- 1 Installare il chiudiporta (seguito lo schema sulle istruzioni e d'accordo con il modello in questione).
- 2 Allentare l'estremo del braccio usando una chiave Allen fino a quando non si possa muovere la leva. Non rimuovere la vite.
- 3 Posizionare la leva del braccio all'angolo di ritenzione della porta desiderato.
- 4 Premere nuovamente l'estremo del braccio controllando che la posizione dei denti sia la corretta.

# Regolazione del colpo finale per tutti i modelli CH e TP

Nei chiudiporta Justor troviamo tre tipi di bracci diversi; la regolazione del colpo finale é la stessa: aumentando o diminuendo la lunghezza della parte estendibile del braccio.

Aumentando la lunghezza della parte regolabile del braccio aumenta il colpo finale. Diminuendola, questo a sua volta si riduce.

leva CH

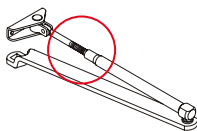

leva TP

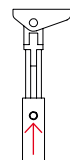
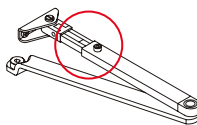

leva PR

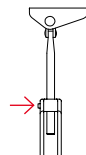
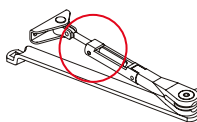

Più forte

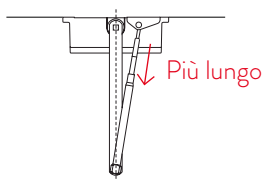

Meno forte

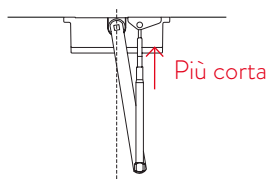

# freni per porte

 **Justor**

pag.

- 32 freno per porte **FR**
- 34 freno per porte **FR** inox
- 38 freno per porte **RA**
- 41 accessori FR
- 42 caratteristiche FR / RA

**Freni por porte** che evitano sbattimenti causati da correnti d'aria e assicurano la corretta chiusura della porta.





freno per porte

FR

## freno per porte FR

Il nostro freno FR elimina sbattimenti causati da colpi d'aria, da un cattivo uso della porta o da accessori previamente installati per la chiusura automatica della stessa.



### Applicazioni

Comunità, porte scorrevoli, cabine di verniciatura, cabine con pressione, porte di scuole, serre, porte con chiusura elettrica, ed altre.

### Caratteristiche

Agisce negli ultimi 10° assicurando la chiusura della porta. Diversi modelli per porte dai 15 kg fino ai 100 kg in 5 colori standard. La velocità di chiusura può essere fissa o regolabile (modello G). Può superare i 250.000 cicli.





TODO  
INOX

INOX

freno per porte

FR

## freno per porte

# FR

Il freno FR Justor elimina sbattimenti di porta e ne garantisce la totale chiusura. Fabbricato in acciaio inossidabile, il nostro freno é preparato per lavorare in condizioni climatiche avverse.

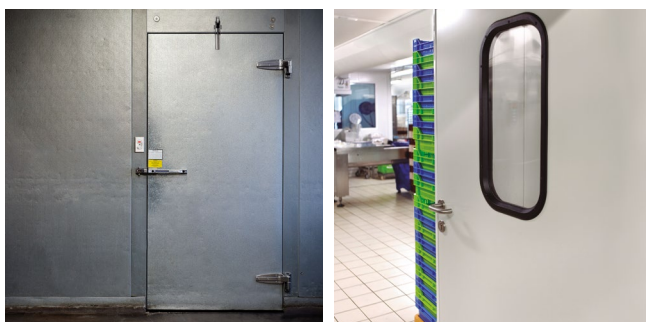

### Applicazioni

Porte nel settore alimentazione, frigoriferi industriali, accessi a proprietà private e/o piscine, saune o aree di transito nel settore navale.

### Caratteristiche

Disponibile in 2 versioni per potersi adattare a ogni necessità (inox e tutto inox). La qualità dell'inox é sempre AISI 304. Il freno si aziona negli ultimi 10° di chiusura. La velocità può essere fissa o regolabile (modello G). Installazione consigliata nel centro della parte superiore della porta, sebbene possa anche essere montato spiazzato. Due anni di garanzia. Minimo 250.000 cicli di apertura e chiusura.

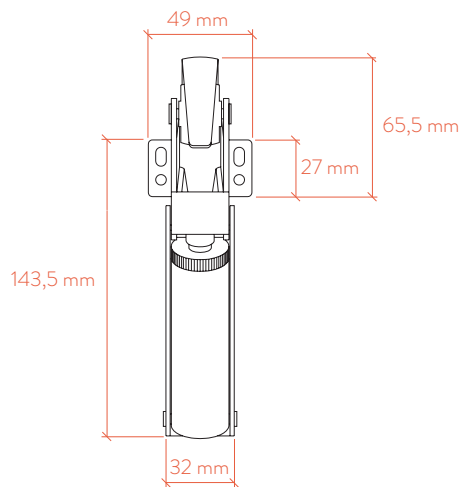
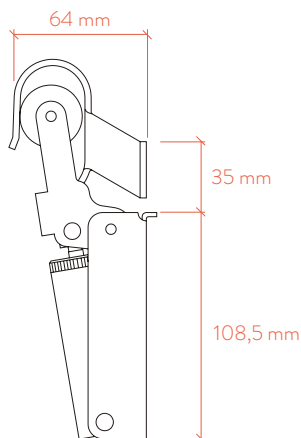

FR  
modelli e misureMISURE  
FR 0 / FR 0 G  
FR 1 / FR 1 G

36

MODELLO		Forza (N)	Larghezza porta (cm)	Peso della porta (kg)
FR 0	FR 0 G*	30	75	15
FR 1	FR 1 G*	60	85	40

\*G - velocità di chiusura regolabile

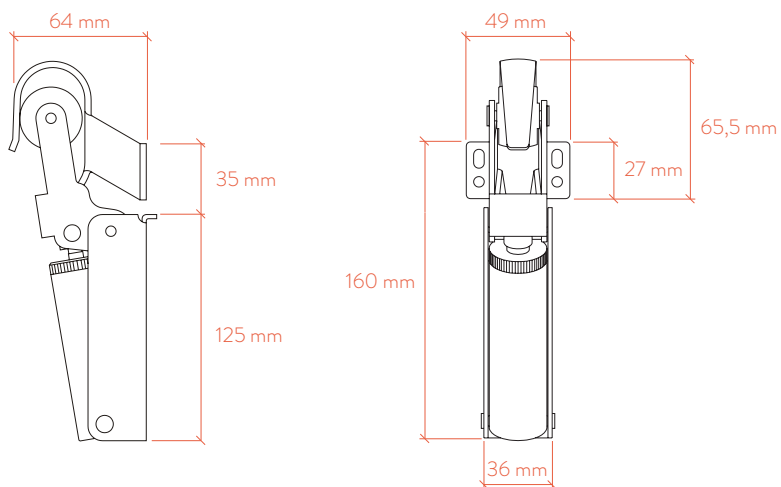
FR  
modelli e misureMISURE  
FR 2 / FR 2 G  
FR 3 / FR 3 G

37

MODELLO		Forza (N)	Larghezza porta (cm)	Peso della porta (kg)
FR 2	FR 2 G*	80	110	80
FR 3	FR 3 G*	115	125	100

\*G - velocità di chiusura regolabile



## freni per ascensori

# RA

Prodotto specifico per attuare all'interno della porta.  
Velocità di chiusura regolabile. Evita sbattimenti e  
assicura una chiusura effettiva e silenziosa.



### Applicazioni

Consigliato per porte di ascensori comunitari, ascensori industriali, montacarichi ecc.

### Caratteristiche

Disponibile in 3 versioni che si adattano ai diversi tipi di porte nel mercato (fissaggio ellittico, in linea o in diagonale).  
Assicura una chiusura effettiva e silenziosa. In grado di agire su porte fino a 80 kg. Più di 250.000 cicli di vita.



RA 3G

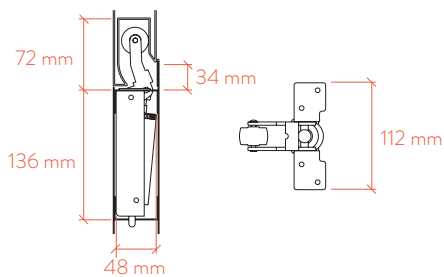
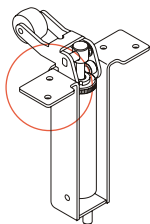

RA 4G

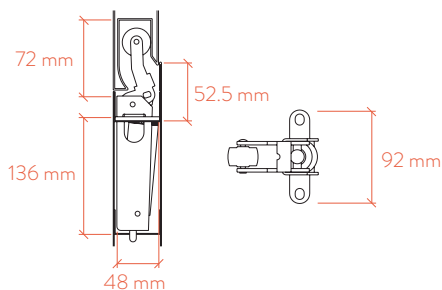
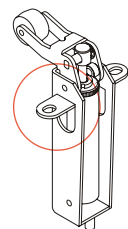

RA 7G

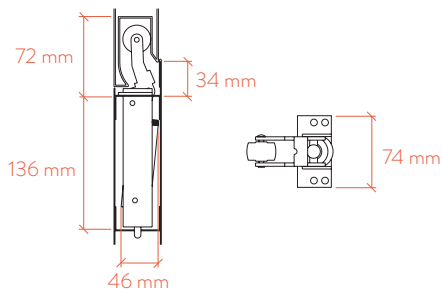
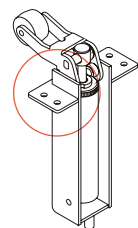

MODELLO	Forza (N)	Larghezza porta (cm)	Peso della porta (kg)
RA 3 G*	80	110	80
RA 4 G*	80	110	80
RA 7 G*	80	110	80

\*G - velocità di chiusura regolabile



## Accessori FR

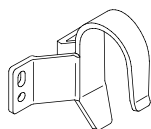

### gancio standard

Somministrato di serie. Opera sullo stesso piano del freno.

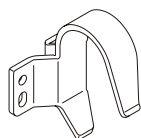
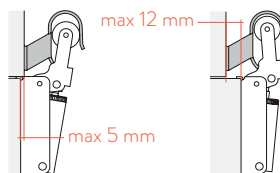

### gancio speciale corto

Per installazioni laddove la cornice sporge leggermente rispetto alla porta.

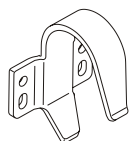
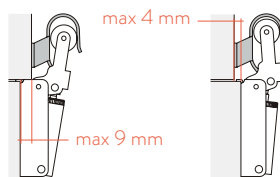

### gancio speciale piatto

Ideale in casi dove la porta rientra rispetto alla cornice. Intervallo di lavoro fra i 7,5 mm e i 24,5 mm.

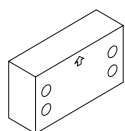
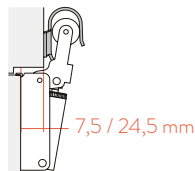

### supplemento per gancio

Abilita l'installazione in situazioni laddove la parete sopra la cornice rientra fra i 10 e i 27 mm.

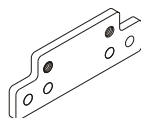
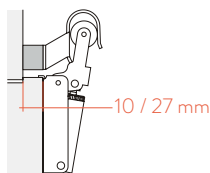

### adattatore per gancio

Permette l'installazione del freno su porte con cornice superiore molto stretta (minimo 16 mm).

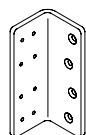
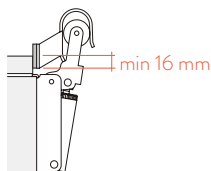

### supporto FR per porta scorrevole

Accessorio speciale per porte scorrevoli.

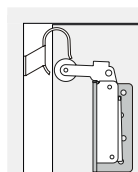

# Considerazioni sui modelli FR, FR G e RA G

## Perché scegliere un modello G?

La differenza fondamentale fra un modello base e un **modello regolabile (G)** risiede nella chiusura. Nei modelli regolabili possiamo scegliere se **ridurre o aumentare il tempo di chiusura da 1 a 10 secondi**, regolando il flusso d'olio.

La regolazione é facile e rapida. In solo due passi siamo in grado di regolare la velocità di chiusura dei freni **Justor**, potendo modificarla in qualsiasi momento.

42

Il modello G é specialmente interessante per essere installato in scuole, ritardando la chiusura per evitare così spiacevoli incidenti. Un altro esempio potrebbe essere quello degli ospedali, dove vi é la necessità di una chiusura effettiva e silenziosa dopo il transito.

modelli NON regolabili

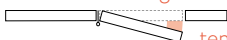

tempo di chiusura **fisso di 5 secondi** negli ultimi 10° di chiusura.

modelli G

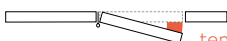

tempo di chiusura **regolabile da 1 a 10 secondi** negli ultimi 10° di chiusura.

video  
assemblaggio FR



corretta installazione al  
centro della porta

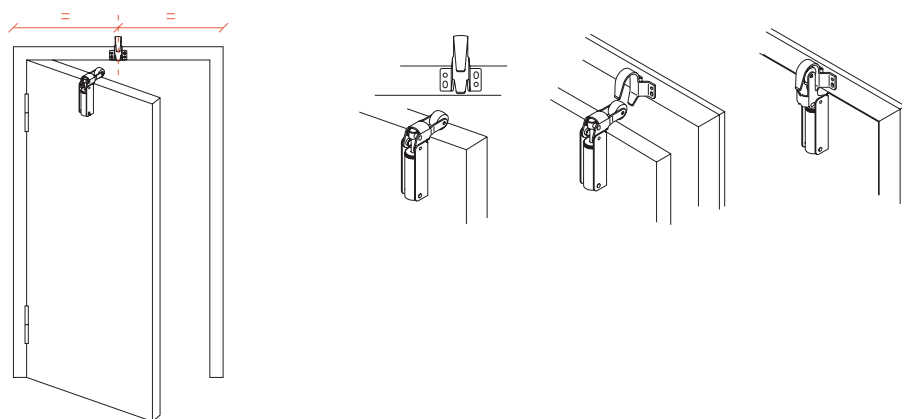

facile regolazione

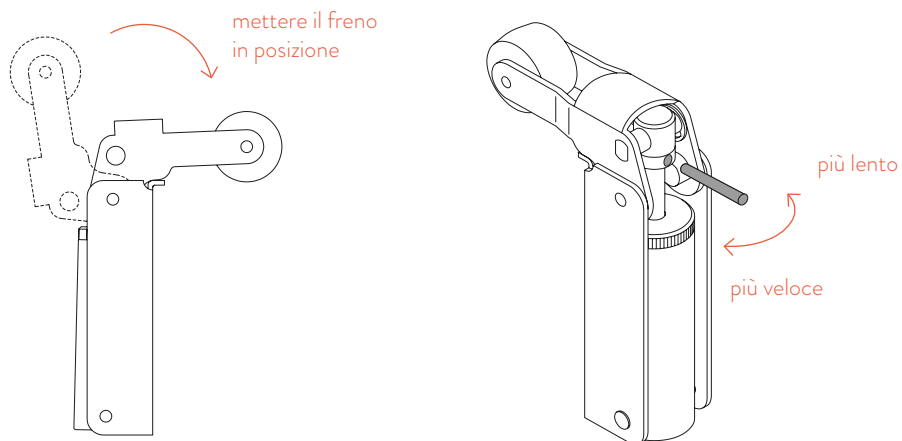

# antipánico

 **Justor**

*linea blu*

pag.

46 antipanico reversibile modulare **AP**48 antipanico reversibile push-bar **PB**

50 accessori AP / PB

51 caratteristiche AP / PB

**Maniglioni Antipanico**

certificati secondo la normativa europea EN 1125 e idonei per porte tagliafuoco con marchio CE. Tutti i componenti sono reversibili e combinabili per ottenere chiusure di 1, 2 o 3 punti.



## antipanico reversibile modulare

# AP

Maniglione antipanico reversibile modulare. Lo scrocco é sempre in acciaio inox, caratteristica che lo rende adatto a installazioni su porte tagliafuoco (RF). Il corpo é dotato di un disegno compatto di soli 12,6cm di altezza.



### Applicazioni

Uscite di emergenza di parcheggi, capannoni industriali, centri commerciali, centri sportivi, ecc.

### Caratteristiche

Modello tipo barra. La distanza fra il punto di fissaggio sulla porta e il punto più lontano (barra orizzontale) é di soli 8,7cm. Meccanismo ad alta sensibilità, con 2mm di pressione si aziona lo scrocco. Adatto per porte fino a 2,66m di altezza. Permette installare estensioni per porte di maggior altezza (fino a 3m).

### Finiture barra orizzontale



AP 1

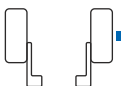

AP 2



AP 3







## antipanico reversibile push-bar

### PB

Antipanico reversibile tipo PUSH. La reversibilità si é facilmente applicabile nel corso dell'installazione grazie al "one second system".

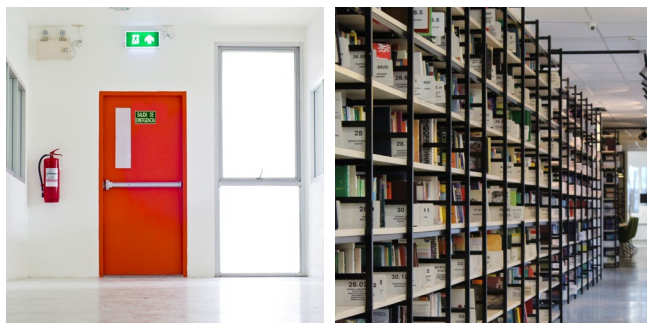

#### Applicazioni

Uscite di emergenza di scuole, teatri, cinema, uffici o convention centre.

49

#### Caratteristiche

La fissazione del meccanismo di azionamento viene realizzato con un insieme di due pezzi che vengono montati congiuntamente. Uno (con forma di scrocco) evita il gioco del gruppo meccanismo + sbarra. L'altro (piatto) si colloca sul primo dando corpo alla struttura per garantirne il corretto funzionamento. Adatto per porte fino a 2,66 m di altezza. Permette installare estensioni per porte di maggior altezza (fino a 3 m).

#### Finiture barra orizzontale



PB 1

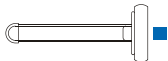

PB 2

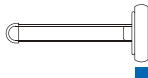

PB 3

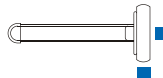

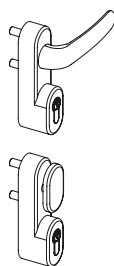

### gruppo maniglia e cilindro / gruppo pomo e cilindro

Modello con pomo o maniglia. Entrambi disponibili con i seguenti meccanismi:

- Meccanismo **aperto/chiuso**: permette di lasciare l'accesso dall'esterno sempre aperto o sempre chiuso.

- Meccanismo **universale**: può svolgere la funzione di aperto/chiuso e quella sblocco mediante chiave (ciò implica sempre un accesso bloccato dall'esterno, potendo accedere solamente se si dispone di una chiave).

Disponibile in bianco, grigio e nero.

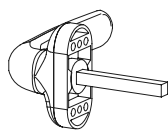

### azionamento maniglia esterna

Accesso sempre aperto dall'esterno.

Disponibile in bianco, grigio e nero.

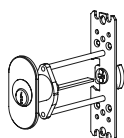

### azionamento pomo esterno

Meccanismo di sblocco mediante chiave.

Accesso sempre bloccato dall'esterno, si può accedere solamente mediante chiave del personale autorizzato.

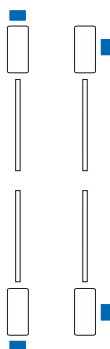

### barre verticali (con aste e scrocci verticali o laterali)

Meccanismi per incrementare la sicurezza dei punti di chiusura. Il sistema di scrocco verticale può essere installato sulla porta passiva in accessi con doppia porta e il sistema laterale in accessi con porta semplice. Altezza fino a 2,66 m o prolungatori fino a 3 m.

Disponibile in bianco, nero, grigio e effetto acciaio.



AP

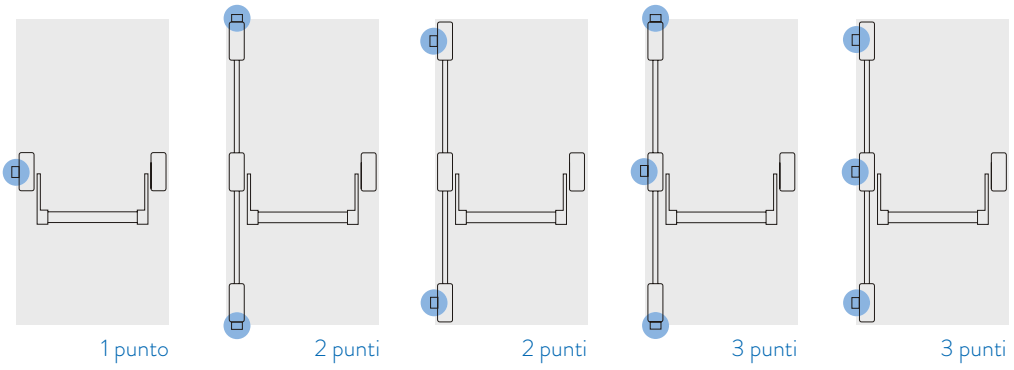

PB

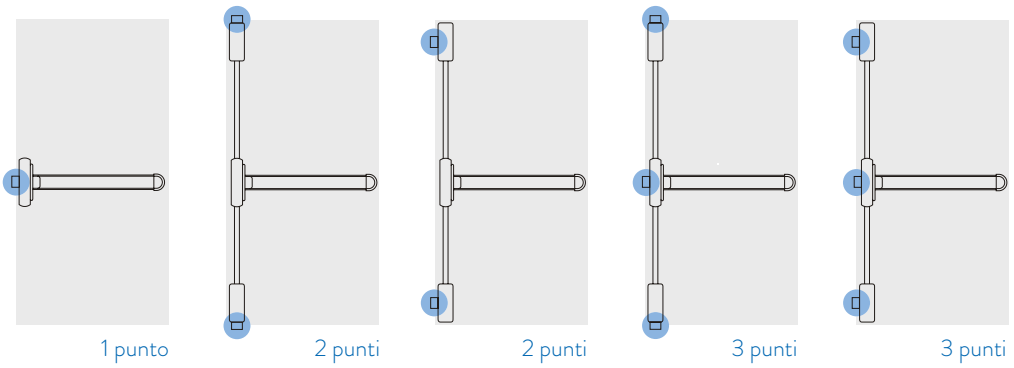

# catenacci per poerte

 **Justor**

*linea blu*

pag.

54 catenacci per porte **FX**

**Catenacci** per risolvere necessità addizionali su porte singole o doppie per una chiusura affidabile e sicura.



## catenacci per porte

## FX

Catenacci per porte e finestre, per serramenti in alluminio, legno o metallo.



## Applicazioni

Porte doppie in abitazioni, finestre, porte di mobili, interni di vagoni, navi e autobus.

55

## Caratteristiche

Con finiture in oro brillante, acciaio nickel, acciaio inox AISI 304 e acciaio inox AISI 316. Le lunghezze disponibili vanno dai 100 mm fino ai 500 mm, con possibilità di offrire misure speciali. Possono essere a vista o a incasso, disponibili con angolo dritto o arrotondato.

## Catenaccio a vista

	13 x 10	16 x 10
	lunghezze	lunghezze
	100	150
	120	200
	160	250
		300
		400
		500

## Catenaccio a incasso

	16 x 10
	lunghezze
	150
	200
	250
	300
	400
	500



# complementi

 **Justor**

*linea blu*



pag.

58 selettore per porte CO

60 blocca-porta CO

62 elevatore e centratore  
d'aria regolabile CO

**Complementi** per  
coprire necessità  
addizionali su porte  
singole o doppie.

58



## selettore per porte

### CO

In accessi con doppia porta, garantisce sempre la chiusura dell'anta passiva prima di quella attiva, assicurando così una chiusura corretta e sicura, dettaglio particolarmente importante su porte tagliafuoco.



### Applicazioni

Porte doppie in ospedali, centri sportivi, montacarichi, uscite di emergenza o porte tagliafuoco.

### Caratteristiche

Meccanismo con ruote reversibile. Ruote di 30 mm di diametro. Vite di regolazione. Oltre 500.000 cicli. Finitura cromata. Rispetta la normativa EN1158 e la marcatura CE.

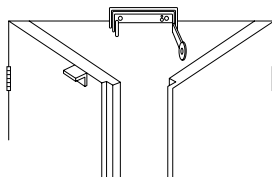



## blocca-porta

## CO

Sistema di blocco con fissaggio di gomma che permette di lasciare la porta aperta. Azionamento rapido di blocco e sblocco mediante lamina di acciaio.

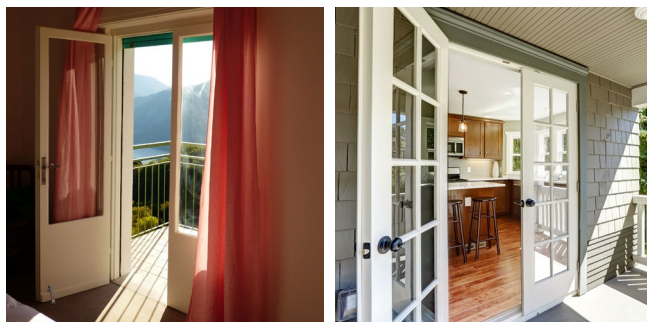
**Applicazioni**

Tutti i tipi di porte d'interni, come ad esempio porte d'uffici, di comunità, locali commerciali o industrie.

**Caratteristiche**

Fabbricato in zamac (lega di zinc con alluminio, magnesio e rame), si presenta con una finitura pulita. Installazione diretta su porta con viti. Include istruzioni di installazione nel blister di presentazione.

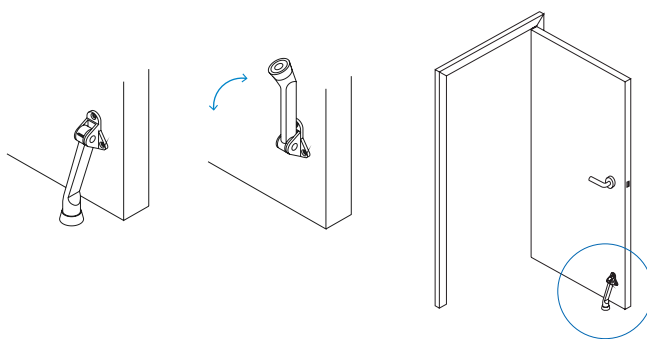



## Elevatore e centratore d'aria regolabile

### CO

Cuscino in fibra rinforzata per l'elevazione/livellamento di strutture. Prodotto unico nel mercato con l'opzione CONNECT che permette di aumentare la sicurezza durante l'utilizzo. Capacità di carico di 135 kg. Controllo di pressione mediante valvola.



### Applicazioni

Installazione e livellamento di porte, finestre, pannelli, battiscopa ecc, complementando o rimpiazzando con efficienza i cuscinetti tradizionali ed evitando graffi e danni. Permette di montare e smontare facilmente le porte già installate mediante perni.

### Caratteristiche

Prodotto con un tessuto rinforzato e una valvola a pressione. Le sue dimensioni sono 160 x 160 mm e il massimo peso sopportabile è di 135 kg per unità. Varie unità si possono unire per sopportare maggiori carichi. Può essere usato per uno spessore fra 2-50 mm. Capacità di elevazione fino a 50 mm reali su carico.

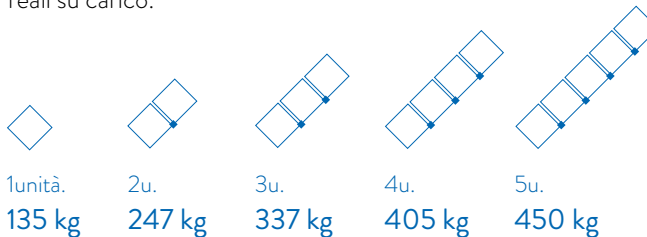

# codici

 **Justor**





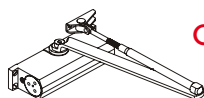

## Chiudiporta CH

Imballaggio: 6 o 12 astucci / 6 blister

		Astuccio (x1)	Blister (x1)	
<b>CH BASIC</b>	<b>CH 1-2</b>	Argento	1212.01	1213.01
	<b>BASIC</b>	Oro	1212.02	1213.02
		Bronzo	1212.03	1213.03
		Bianco	1212.06	1213.06
		Nero	1212.09	1213.09
		Effetto inox	1212.19	-
		Speciale	1212.99	1213.99
<b>CH 2-3</b>	<b>BASIC</b>	Argento	1312.01	1313.01
	<b>CE</b>	Oro	1312.02	1313.02
		Bronzo	1312.03	1313.03
		Bianco	1312.06	1313.06
		Nero	1312.09	1313.09
		Effetto inox	1312.19	-
		Speciale	1312.99	1313.99
<b>CH 4-5</b>	<b>BASIC</b>	Argento	1412.01	1413.01
	<b>CE</b>	Oro	1412.02	1413.02
		Bronzo	1412.03	1413.03
		Bianco	1412.06	1413.06
		Nero	1412.09	1413.09
		Effetto inox	1412.19	-
		Speciale	1412.99	1413.99
<b>CH 5-6</b>	<b>BASIC</b>	Argento	1512.01	1513.01
	<b>CE</b>	Oro	1512.02	1513.02
		Bronzo	1512.03	1513.03
		Bianco	1512.06	1513.06
		Nero	1512.09	1513.09
		Effetto inox	1512.19	-
		Speciale	1512.99	1513.99
<b>CH RL</b>	<b>CH 1-2</b>	Argento	1222.01	1223.01
	<b>RL</b>	Oro	1222.02	1223.02
		Bronzo	1222.03	1223.03
		Bianco	1222.06	1223.06
		Nero	1222.09	1223.09
		Effetto inox	1222.19	-
		Speciale	1222.99	1223.99
<b>CH 2-3</b>	<b>RL</b>	Argento	1322.01	1323.01
		Oro	1322.02	1323.02
		Bronzo	1322.03	1323.03
		Bianco	1322.06	1323.06
		Nero	1322.09	1323.09
		Effetto inox	1322.19	-
		Speciale	1322.99	1323.99
<b>CH BC</b>	<b>CH 2-3</b>	Argento	1362.01	1363.01
	<b>BC</b>	Oro	1362.02	1363.02
		Bronzo	1362.03	1363.03
		Bianco	1362.06	1363.06
		Nero	1362.09	1363.09
		Effetto inox	1362.19	-
		Speciale	1362.99	1363.99

		Astuccio (x1)	Blister (x1)	
<b>CH PR</b>	<b>CH 2-3</b>	Argento	1332.01	1333.01
	<b>PR</b>	Oro	1332.02	1333.02
		Bronzo	1332.03	1333.03
		Bianco	1332.06	1333.06
		Nero	1332.09	1333.09
		Effetto inox	1332.19	-
		Speciale	1332.99	1333.99
<b>CH 4-5</b>	<b>PR</b>	Argento	1432.01	1433.01
		Oro	1432.02	1433.02
		Bronzo	1432.03	1433.03
		Bianco	1432.06	1433.06
		Nero	1432.09	1433.09
		Effetto inox	1432.19	-
		Speciale	1432.99	1433.99
<b>CH 5-6</b>	<b>PR</b>	Argento	1532.01	1533.01
		Oro	1532.02	1533.02
		Bronzo	1532.03	1533.03
		Bianco	1532.06	1533.06
		Nero	1532.09	1533.09
		Effetto inox	1532.19	-
		Speciale	1532.99	1533.99
<b>CH FF</b>	<b>CH 4-5</b>	Argento	1452.01	1453.01
	<b>FF</b>	Oro	1452.02	1453.02
		Bronzo	1452.03	1453.03
		Bianco	1452.06	1453.06
		Nero	1452.09	1453.09
		Effetto inox	1452.19	-
		Speciale	1452.99	1453.99
<b>CH 5-6</b>	<b>FF</b>	Argento	1552.01	1553.01
		Oro	1552.02	1553.02
		Bronzo	1552.03	1553.03
		Bianco	1552.06	1553.06
		Nero	1552.09	1553.09
		Effetto inox	1552.19	-
		Speciale	1552.99	1553.99
<b>CH FF-PR</b>	<b>CH 4-5</b>	Argento	1472.01	1473.01
	<b>FF-PR</b>	Oro	1472.02	1473.02
		Bronzo	1472.03	1473.03
		Bianco	1472.06	1473.06
		Nero	1472.09	1473.09
		Effetto inox	1472.19	-
		Speciale	1472.99	1473.99
<b>CH 5-6</b>	<b>FF-PR</b>	Argento	1572.01	1573.01
		Oro	1572.02	1573.02
		Bronzo	1572.03	1573.03
		Bianco	1572.06	1573.06
		Nero	1572.09	1573.09
		Effetto inox	1572.19	-
		Speciale	1572.99	1573.99

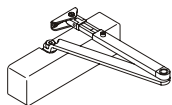

## Chiudiporta TP

Imballaggio: 6 astucci

		Astuccio (x1)	
<b>TP BASIC</b>	<b>TP 2-3-4</b>	Argento	9012.01
	<b>BASIC</b>	Oro	9012.02
		Bronzo	9012.03
		Bianco	9012.06
		Nero	9012.09
		Speciale	9012.99

<b>TP 4-5-6</b>	Argento	9512.01
<b>BASIC</b>	Oro	9512.02
	Bronzo	9512.03
	Bianco	9512.06
	Nero	9512.09
	Speciale	9512.99

<b>TP PR</b>	<b>TP 2-3-4</b>	Argento	9032.01
	<b>PR</b>	Oro	9032.02
		Bronzo	9032.03
		Bianco	9032.06
		Nero	9032.09
		Speciale	9032.99

<b>TP 4-5-6</b>	Argento	9532.01
<b>PR</b>	Oro	9532.02
	Bronzo	9532.03
	Bianco	9532.06
	Nero	9532.09
	Speciale	9532.99

<b>TP TR</b>	<b>TP 2-3-4</b>	Argento	9042.01
	<b>TR</b>	Oro	9042.02
		Bronzo	9042.03
		Bianco	9042.06
		Nero	9042.09
		Speciale	9042.99

<b>TP 4-5-6</b>	Argento	9542.01
<b>TR</b>	Oro	9542.02
	Bronzo	9542.03
	Bianco	9542.06
	Nero	9542.09
	Speciale	9542.99

<b>TP FF</b>	<b>TP 2-3-4</b>	Argento	9052.01
	<b>FF</b>	Oro	9052.02
		Bronzo	9052.03
		Bianco	9052.06
		Nero	9052.09
		Speciale	9052.99

<b>TP 4-5-6</b>	Argento	9552.01
<b>FF</b>	Oro	9552.02
	Bronzo	9552.03
	Bianco	9552.06
	Nero	9552.09
	Speciale	9552.99

		Astuccio (x1)	
<b>TP FF-PR</b>	<b>TP 2-3-4</b>	Argento	9072.01
	<b>FF-PR</b>	Oro	9072.02
		Bronzo	9072.03
		Bianco	9072.06
		Nero	9072.09
		Speciale	9072.99

<b>TP 4-5-6</b>	Argento	9572.01
<b>FF-PR</b>	Oro	9572.02
	Bronzo	9572.03
	Bianco	9572.06
	Nero	9572.09
	Speciale	9572.99

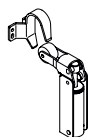

## Freno per porte FR

Imballaggio: 24 astucci / 12 blister

		Astuccio (x1) Blister (x1)	
<b>FR</b>	<b>FR 0</b>	Argento	0012.01 0013.01
		Oro	0012.02 0013.02
		Bronzo	0012.03 0013.03
		Bianco	0012.06 0013.06
		Nero	0012.09 0013.09
		Speciale	0012.99 0013.99
	Inox	0012.05 0013.05	
	Tutto Inox	0012.15 0013.15	
	<b>FR 1</b>	Argento	0112.01 0113.01
		Oro	0112.02 0113.02
		Bronzo	0112.03 0113.03
		Bianco	0112.06 0113.06
Nero		0112.09 0113.09	
Speciale		0112.99 0113.99	
Inox	0112.05 0113.05		
Tutto Inox	0112.15 0113.15		
<b>FR 2</b>	Argento	0212.01 0213.01	
	Oro	0212.02 0213.02	
	Bronzo	0212.03 0213.03	
	Bianco	0212.06 0213.06	
	Nero	0212.09 0213.09	
	Speciale	0212.99 0213.99	
Inox	0212.05 0213.05		
Tutto Inox	0212.15 0213.15		
<b>FR 3</b>	Argento	0312.01 0313.01	
	Oro	0312.02 0313.02	
	Bronzo	0312.03 0313.03	
	Bianco	0312.06 0313.06	
	Nero	0312.09 0313.09	
	Speciale	0312.99 0313.99	
Inox	0312.05 0313.05		
Tutto Inox	0312.15 0313.15		
<b>FR G</b>	<b>FR 0 G</b>	Argento	0022.01 0023.01
		Oro	0022.02 0023.02
		Bronzo	0022.03 0023.03
		Bianco	0022.06 0023.06
		Nero	0022.09 0023.09
		Speciale	0022.99 0023.99
	Inox	0022.05 0023.05	
	Tutto Inox	0022.15 0023.15	

68

		Astuccio (x1) Blister (x1)	
<b>FR 1 G</b>	Argento	0122.01 0123.01	
	Oro	0122.02 0123.02	
	Bronzo	0122.03 0123.03	
	Bianco	0122.06 0123.06	
	Nero	0122.09 0123.09	
	Speciale	0122.99 0123.99	
Inox	0122.05 0123.05		
Tutto Inox	0122.15 0123.15		
<b>FR 2 G</b>	Argento	0222.01 0223.01	
	Oro	0222.02 0223.02	
	Bronzo	0222.03 0223.03	
	Bianco	0222.06 0223.06	
	Nero	0222.09 0223.09	
	Speciale	0222.99 0223.99	
Inox	0222.05 0223.05		
Tutto Inox	0222.15 0223.15		
<b>FR 3 G</b>	Argento	0322.01 0323.01	
	Oro	0322.02 0323.02	
	Bronzo	0322.03 0323.03	
	Bianco	0322.06 0323.06	
	Nero	0322.09 0323.09	
	Speciale	0322.99 0323.99	
Inox	0322.05 0323.05		
Tutto Inox	0322.15 0323.15		

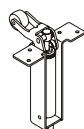

## Freno per porte d'ascensore RA

		Astuccio (x1)	
<b>RA G</b>	<b>RA 3 G</b>	Oro	I-0331.02 -
	<b>RA 4 G</b>	Oro	I-0431.02 -
	<b>RA 7 G</b>	Argento	I-0731.01 -

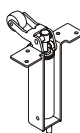

RA 3 G

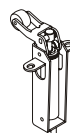



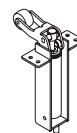



RA 4 G



RA 7 G

## Accessori CH e TP







ACCESSORI CH / TP

	<b>Tubo leva CH 35-95</b>	Argento	51241.01
		Oro	51241.02
		Bronzo	51241.03
		Bianco	51241.06
		Nero	51241.09
		Effetto inox	51241.19
	Speciale	51241.99	
	<b>Tubo leva CH 95-155</b>	Argento	51242.01
		Oro	51242.02
		Bronzo	51242.03
		Bianco	51242.06
		Nero	51242.09
		Effetto inox	51242.19
	Speciale	51242.99	
	<b>Tubo leva TP 95-175</b>	Argento	59037.01
		Oro	59037.02
		Bronzo	59037.03
		Bianco	59037.06
		Nero	59037.09
		Speciale	59037.99
	<b>asta leva PR 30-80</b>	Argento	51345.01
		Oro	51345.02
		Bronzo	51345.03
		Bianco	51345.06
		Nero	51345.09
		Effetto inox	51345.19
	Speciale	51345.99	
	<b>Adatt. per porte in vetro CH1</b>	Argento	51220.01
		Oro	51220.02
		Bronzo	51220.03
		Bianco	51220.06
		Cromato	51220.07
		Nero	51220.09
Effetto inox	51220.19		
	Speciale	51220.99	
	<b>Adatt. per porte in vetro CH4</b>	Argento	51416.01
		Oro	51416.02
		Bronzo	51416.03
		Bianco	51416.06
		Cromato	51416.07
		Nero	51416.09
Effetto inox	51416.19		
	Speciale	51416.99	
	<b>Adatt. per porte in vetro TP</b>	Argento	59033.01
		Oro	59033.02
		Bronzo	59033.03
		Bianco	59033.06
		Cromato	59033.07
		Nero	59033.09
Speciale	59033.99		

	<b>Piastrina adattamento TP</b>	Argento	59240.01
		Oro	59240.02
		Bronzo	59240.03
		Bianco	59240.06
		Nero	59240.09
		Speciale	59240.99

## Accessori FR

ACCESSORI FR

	<b>Gancio standard</b>	Argento	50110.01
		Oro	50110.02
		Bronzo	50110.03
		Bianco	50110.06
		Nero	50110.09
		Inox	76204.05
	<b>Gancio corto</b>	Argento	50128.01
		Oro	50128.02
		Bronzo	50128.03
		Bianco	50128.06
		Nero	50128.09
		Inox	50128.05
	<b>Gancio speciale piatto</b>	Argento	50123.01
		Oro	50123.02
		Bronzo	50123.03
		Bianco	50123.06
		Nero	50123.09
		Inox	76253.05
	<b>Supl. cromato per gancio</b>	Cromato	50131.07
	<b>adattatore per gancio</b>	Argento	50140.01
		Oro	50140.02
		Bronzo	50140.03
		Bianco	50140.06
		Nero	50140.09
	<b>Supporto per porta scorrevole</b>	Argento	50141.01
		Oro	50141.02
		Bronzo	50141.03
		Bianco	50141.06
		Nero	50141.09

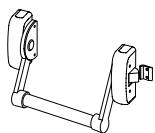

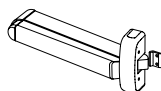

## Antipatico reversibile componibile

		Astuccio (x1)	
AP	 <b>AP 1</b> 	Bianco	A-7010.06
		Nero	A-7010.09
		Grigio	A-7010.16
 <b>AP 2</b> 	Bianco	A-7020.06	
	Nero	A-7020.09	
	Grigio	A-7020.16	
 <b>AP 3</b> 	Bianco	A-7030.06	
	Nero	A-7030.09	
	Grigio	A-7030.16	
 <b>Barra orizzontale 950mm</b>	Argento	A-7120.01	
	Nero	A-7120.09	
	Rosso	A-7120.11	
	Verde	A-7120.13	
	Inox	A-7120.05	
 <b>Barra orizzontale 1150mm</b>	Argento	A-7121.01	
	Nero	A-7121.09	
	Rosso	A-7121.11	
	Verde	A-7121.13	
	Inox	A-7121.05	
 <b>Barra orizzontale 1450mm</b>	Argento	A-7122.01	
	Nero	A-7122.09	
	Rosso	A-7122.11	
	Verde	A-7122.13	
	Inox	A-7122.05	



## Antipatico PUSH-BAR

		Astuccio (x1)	
PB	 <b>PB 1</b> 840mm 	Nero / Nero	A-6011.09
		Nero / Rosso	A-6011.12
		Nero / Argento	A-6011.17
 <b>PB 1</b> 1170mm	Nero / Nero	A-6012.09	
	Nero / Rosso	A-6012.12	
	Nero / Argento	A-6012.17	
 <b>PB 2</b> 840mm 	Nero / Nero	A-6021.09	
	Nero / Rosso	A-6021.12	
	Nero / Argento	A-6021.17	
 <b>PB 2</b> 1170mm	Negro / Negro	A-6022.09	
	Negro / Rojo	A-6022.12	
	Negro / Plata	A-6022.17	
 <b>PB 3</b> 840mm 	Nero / Nero	A-6031.09	
	Nero / Rosso	A-6031.12	
	Nero / Argento	A-6031.17	
	Effetto acciaio	A-6031.18	
 <b>PB 3</b> 1170mm	Nero / Nero	A-6032.09	
	Nero / Rosso	A-6032.12	
	Nero / Argento	A-6032.17	
	Effetto acciaio	A-6032.18	

## Accessori AP y PB

ACCESSORI AP / PB

Gruppo  
maniglia e  
cilindro

Aperto/chiuso	Bianco	A-7100.06
	Nero	A-7100.09
	Grigio	A-7100.16
Aperto/chiuso (chiavi identici)	Bianco	A-7101.06
	Nero	A-7101.09
	Grigio	A-7101.16
Universale	Bianco	A-7108.06
	Nero	A-7108.09
	Grigio	A-7108.16
Universale (chiavi identici)	Bianco	A-7105.06
	Nero	A-7105.09
	Grigio	A-7105.16

Gruppo  
cilindro e  
m. ovale

Aperto/chiuso	Bianco	A-7106.06
	Nero	A-7106.09
	Grigio	A-7106.16
Aperto/chiuso (chiavi identici)	Bianco	A-7107.06
	Nero	A-7107.09
	Grigio	A-7107.16
Universale	Bianco	A-7109.06
	Nero	A-7109.09
	Grigio	A-7109.16
Universale (chiavi identici)	Bianco	A-7103.06
	Nero	A-7103.09
	Grigio	A-7103.16

Maniglia  
esterna in  
alluminio  
verniciato

Bianco	A-7150.06
Nero	A-7150.09
Grigio	A-7150.16

Azionamen-  
to cilindro  
esterno

- A-7212

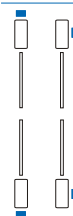
Aste e  
scorocci  
alto/basso  
<2,66 m

Bianco	A-7110.06
Nero	A-7110.09
Grigio	A-7110.16
Eff. acciaio	A-7110.18

Aste e  
scorocci  
laterali  
<2,66 m

Bianco	A-7115.06
Nero	A-7115.09
Grigio	A-7115.16
Eff. acciaio	A-7115.18

## Pezzi di ricambio AP y PB

PEZZI DI RICAMBIO AP / PB

Incontro a  
pavimento

- A-7200

Incontro  
laterale

- A-7205

Incontro  
laterale  
regolabile

- A-7207

Cilindro solo  
per 7100

- A-7210

Cilindro  
chiavi uguali

- A-7211

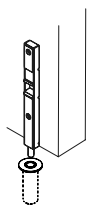

**Catenaccio a vista  
(13 x 10 mm)**

Astuccio (x20)

FX	M362	Oro br.	M-362109.04
	100 mm	Inox	M-362109.05
		Nichelato	M-362109.37
	M362	Oro br.	M-362129.04
	120 mm	Inox	M-362129.05
		Nichelato	M-362129.37
	M362	Oro br.	M-362169.04
	160 mm	Inox	M-362169.05
		Nichelato	M-362169.37

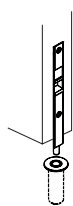

**Catenaccio a incasso  
(16 x 10 mm)**

Astuccio (x20)

FX	M359	Inox	M-359159.05
	150 mm	Inox 316	M-359159.35
	M359	Inox	M-359209.05
	200 mm	Inox 316	M-359209.35
	M359	Inox	M-359259.05
	250 mm	Inox 316	M-359259.35
	M359	Inox	M-359309.05
	300 mm	Inox 316	M-359309.35
	M359	Inox	M-359409.05
	400 mm	Inox 316	M-359409.35
	M359	Inox	M-359509.05
	500 mm	Inox 316	M-359509.35

72

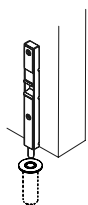

**Catenaccio a vista  
(16 x 10 mm)**

Astuccio (x20)

FX	M360	Oro br.	M-360159.04
	150 mm	Inox	M-360159.05
		Inox 316	M-360159.35
		Nichelato	M-360159.37
	M360	Oro br.	M-360209.04
	200 mm	Inox	M-360209.05
		Inox 316	M-360209.35
		Nichelato	M-360209.37
	M360	Oro br.	M-360259.04
	250 mm	Inox	M-360259.05
		Inox 316	M-360259.35
		Nichelato	M-360259.37
	M360	Oro br.	M-360309.04
	300 mm	Inox	M-360309.05
		Inox 316	M-360309.35
		Nichelato	M-360309.37
	M360	Oro br.	M-360409.04
	400 mm	Inox	M-360409.05
		Inox 316	M-360409.35
		Nichelato	M-360409.37
	M360	Oro br.	M-360509.04
	500 mm	Inox	M-360509.05
		Inox 316	M-360509.35
		Nichelato	M-360509.37

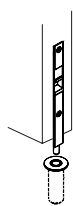

**Catenaccio a incasso  
(16 x 10 mm) CR**

Astuccio (x20)

FX	M368	Inox	M-368159.05
	150 mm	Inox 316	M-368159.35
	M368	Inox	M-368209.05
	200 mm	Inox 316	M-368209.35
	M368	Inox	M-368259.05
	250 mm	Inox 316	M-368259.35
	M368	Inox	M-368309.05
	300 mm	Inox 316	M-368309.35
	M368	Inox	M-368409.05
	400 mm	Inox 316	M-368409.35
	M368	Inox	M-368509.05
	500 mm	Inox 316	M-368509.35



**Chiusura con molla**

Astuccio (x20)

FX	M391	Inox	M-3919.05
		Ottone	M-3919.34
		Nichelato	M-3919.37



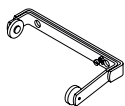

## Selettore per porte

*Astuccio (x1)*

CO · SP	Selettore per porte	Cromato	B-3110.07
---------	---------------------	---------	-----------



## Blocca-porta

*Blister (x1)*

CO · FP	Blocca-porta	Cromato	B-3013.07
---------	--------------	---------	-----------

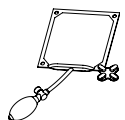

## Elevatore e centratore d'aria regolabile

CO · WB	elevatore e centratore d'aria regolabile	Nero	W-3210.09
---------	--	------	-----------



## Accessorio maniglia gomito

*Blister (x1)*

CO · AC	Accessorio maniglia gomito	Grigio	3313.16
---------	----------------------------	--------	---------



[www.justor.com](http://www.justor.com)





Talleres Trepats S.A.  
Zona industrial "Els Garrofers"  
Avda. del Progrés, 40  
08340 Vilassar de Mar  
(Barcelona) SPAIN

T. +34 937 540 600  
F. +34 937 540 601

**export department**  
ttrepatsexport@justor.com

[www.justor.com](http://www.justor.com)