

# PPM

## HIERRO ZINCADO

### PPM CR / PPM CRP

Pernios pala con muelle para instalar en puertas mediante atornillado. Accionamiento de apertura y cierre suavizado al trabajar con rodamiento en el eje central. Mismo pernio para puertas mano izquierda y derecha. Modelo CRP con capacidad de carga de hasta 150 kg. Disponibles en hierro zincado.

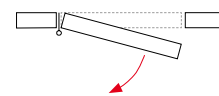

#### Materiales exterior

- palas: acero zincado
- tapón regulador: acero al carbono
- rodamiento: acero (acero inoxidable modelo CRP)

#### Materiales interior

- eje interior: acero
- muelle interior: conjunto láminas de acero con grasa de protección

#### Funcionamiento

- aplicación: apta su instalación interior/ exterior
- retorno automático: sí
- regulable en potencia: sí
- apertura máxima de trabajo: 180°
- ciclos: más de 500.000

#### Instalación correcta

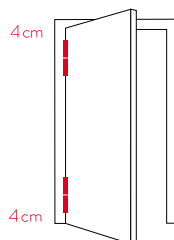

#### Tensión

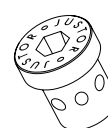
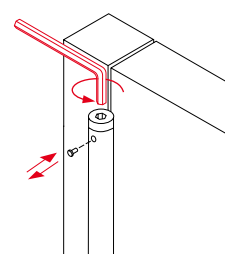

3 puntos de tensión

### PPM CR 240 - CON RODAMIENTO

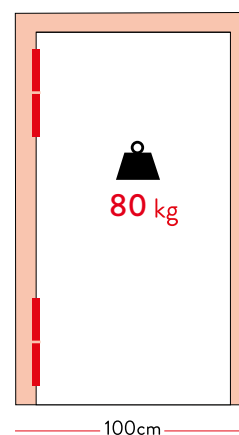
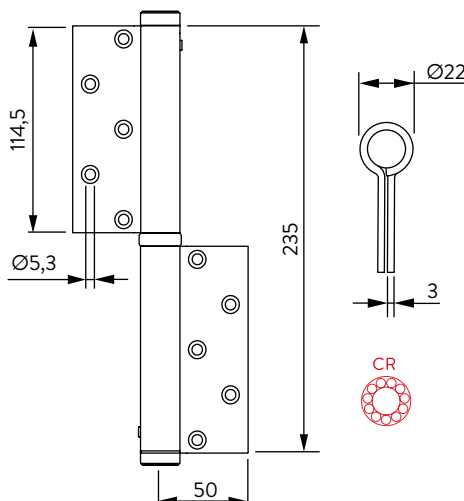
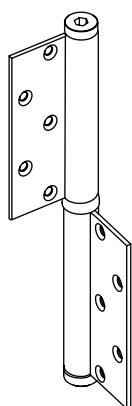

### PPM CRP 240 PLUS - CON RODAMIENTO

