

# DA INOX AISI 304 AISI 316

DA 120 / DA 180

Bisagras de doble acción preparadas para trabajar en condiciones ambientales especialmente adversas. Disponibles en acero inoxidable AISI 304 y en acero inoxidable AISI 316.

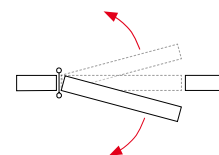

### Materiales exterior

- pala: acero inoxidable AISI 304 o AISI 316 pulido
- tapón regulador y arandelas: acero inoxidable AISI 316

### Materiales interior

- eje interior: acero inoxidable AISI 304 o AISI 316
- muelle interior: conjunto láminas acero inoxidable recubierto con grasa de protección.

### Funcionamiento

- aplicación: apta su instalación interior/exterior
- retorno automático: sí
- regulable en potencia: sí
- apertura máxima de trabajo: 180°
- ciclos: más de 500.000

### Instalación correcta 2 y 3 bisagras

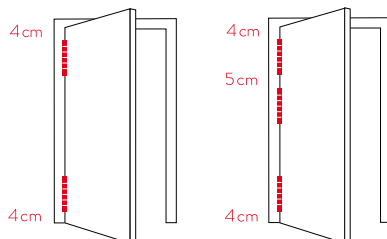

### Tensión

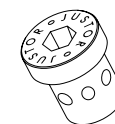
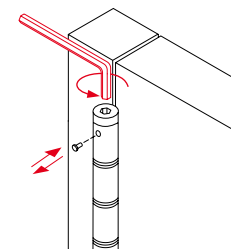

3 puntos de tensión

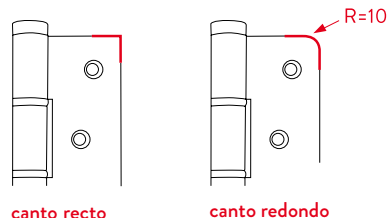

## DA 120

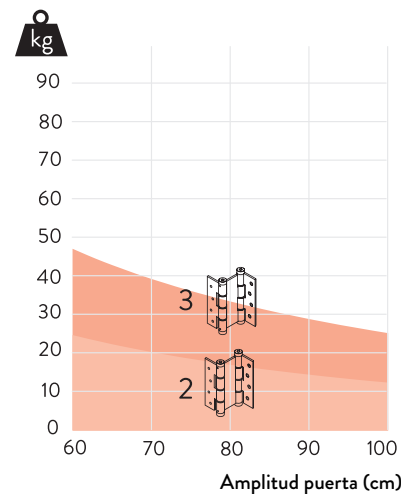
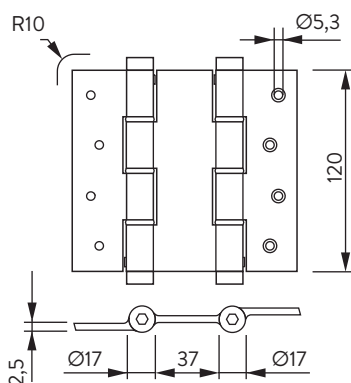
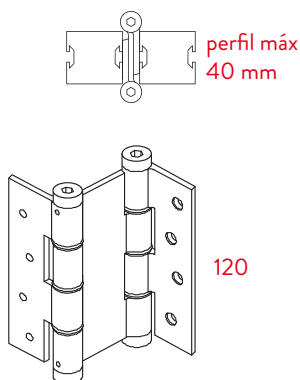

## DA 180

