

DA FERRO

DA 120 / DA 180

Cerniera in ferro zincato predisposta ad un fissaggio tradizionale con viti, nonché per il montaggio mediante saldatura in cornice e porta. Massime prestazioni anche in presenza di minima tensione.

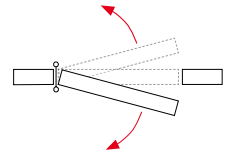

Materiali esterni

- bandella: acciaio zincato
- tappo regolazione: acciaio al carbonio
- rondelle: acciaio al carbonio

Materiali interni

- asse all'interno: acciaio inox AISI 304
- molla interna: set lamiere d'acciaio (180) o acciaio al carbonio (120) con grasso protettore

Funzionamento

- applicazione: adatto per porte interne/esterno
- ritorno automatico: sì
- regolatore di potenza: sì
- apertura massima: 180°
- cicli: più di 500.000

Corretta installazione 2 e 3 cerniere

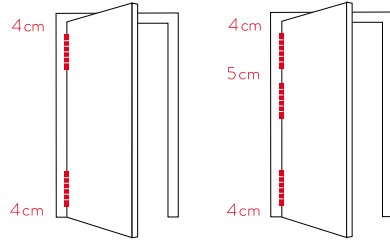

Tensione

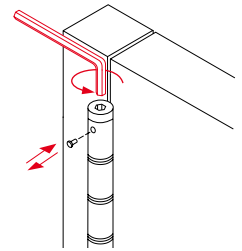

3 punti di tensione

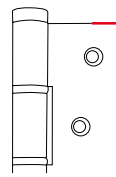

bordo dritto

DA 120

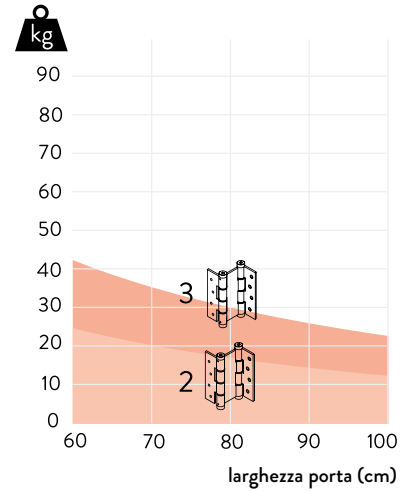
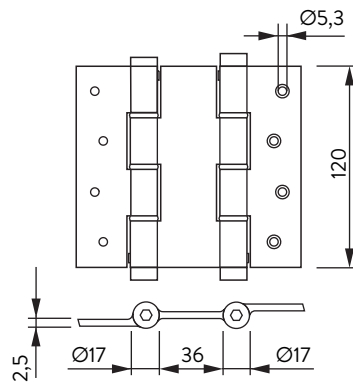
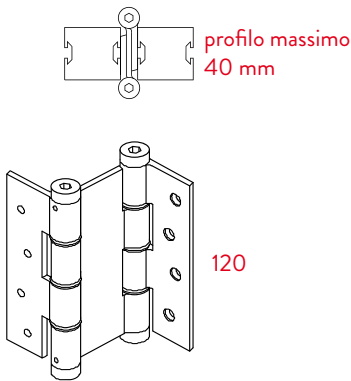

DA 180

