

# DA

## INOX

AISI 304  
AISI 316

DA 120 / DA 180 / DA A 180

Frontisses de doble acció preparades per a treballar en condicions ambientals especialment adverses. Disponibles en acer inoxidable AISI 304 i en acer inoxidable AISI 316. El model DA 180 disponible en 2 amplis diferents, 40 i 50 mm.

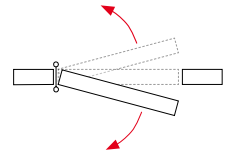

### Materials exterior

- pala: acer inoxidable AISI 304 o AISI 316 polit
- tap regulador i volanderes: acer inoxidable AISI 316

### Materials interior

- eix interior: acer inoxidable AISI 304 o AISI 316
- molla interior: conjunt de làmines d'acer inoxidable amb greix de protecció

### Funcionament

- aplicació: apta la seva instal·lació interior/exterior
- retorn automàtic: sí
- regulable en potència: sí
- obertura màxima de treball: 180°
- cicles: més de 500.000

### Instal·lació correcta 2 i 3 frontisses

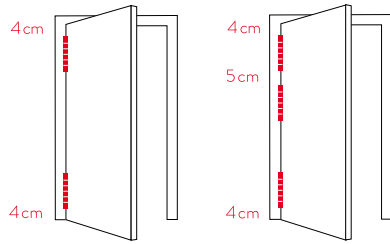

### Tensió

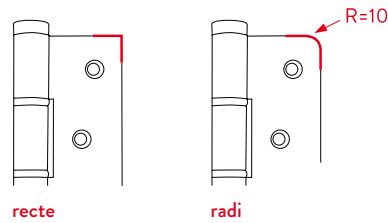
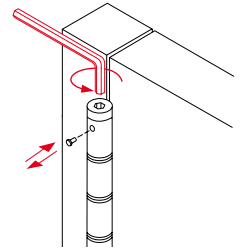

## DA 120

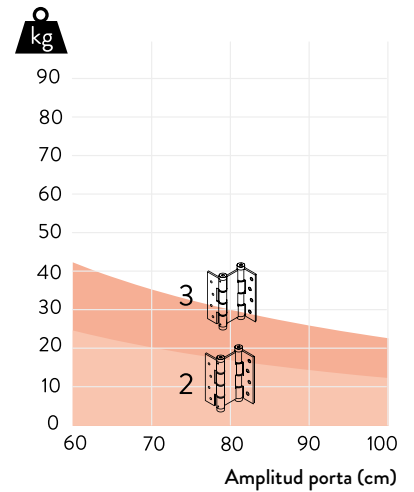
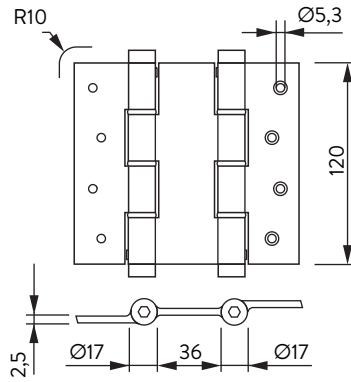
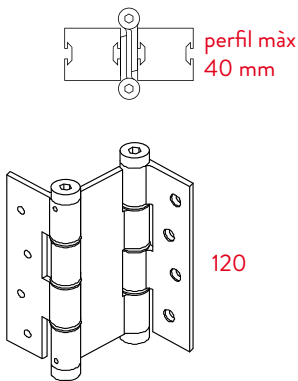

## DA 180

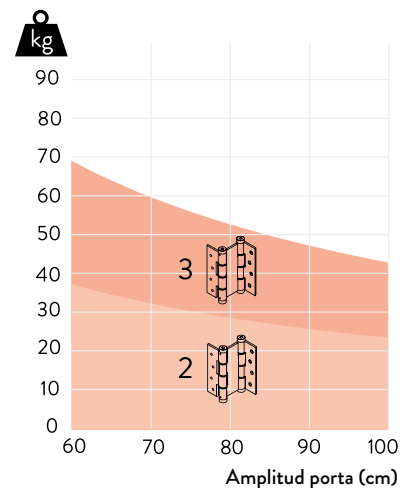
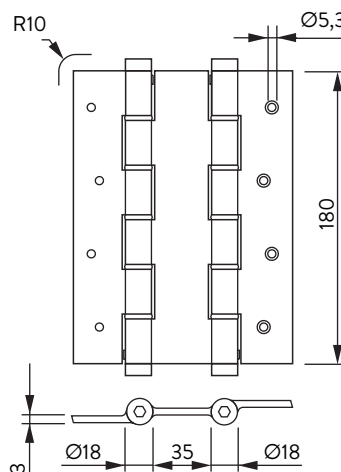
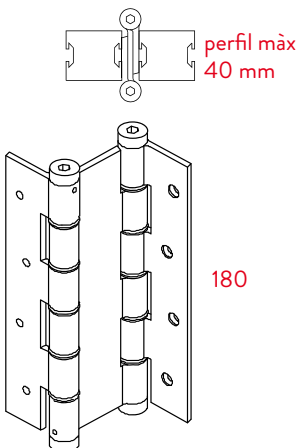

DA doble acció

DA A  
180

