

DAW ALUM

DAW 120 / DAW 180 / DAW A 180

Charnière conçue pour une installation directe sur cadre ou mur; seulement besoin de fraisage sur la porte, pas besoin de contre-châssis. Elle réduit jusqu'à 50% du temps de montage par rapport à une charnière battante conventionnelle.

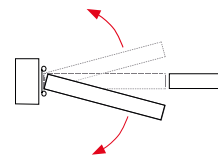

Matériaux extérieur

- aile: aluminium anodisé
- bouchon de réglage: zamac
- rondelles de séparation: polyamide

Matériaux intérieur

- axe intérieur: acier inoxydable AISI 304
- ressort intérieur: paquet de lamelles acier (180) ou acier au carbone (120) avec graisse de protection

Fonctionnement

- application: adaptée pour intérieure/ extérieure
- retour automatique: oui
- puissance réglable: oui
- ouverture maximale de fonctionnement: 180°
- cycles: plus de 500.000

Installation correcte 2 et 3 charnières

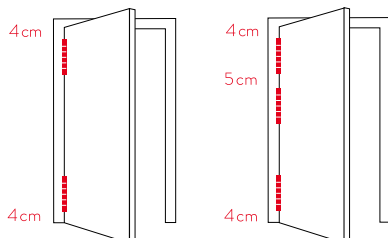

Tension

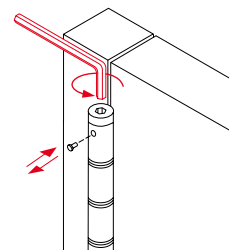

Installation sans précadre

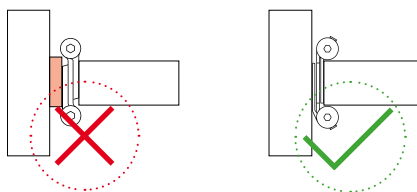

3 points de tension

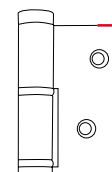

bord droit

DAW 120

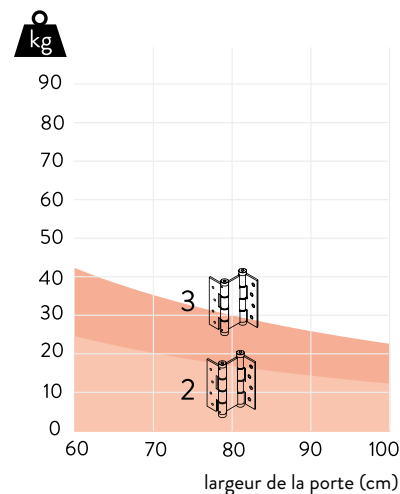
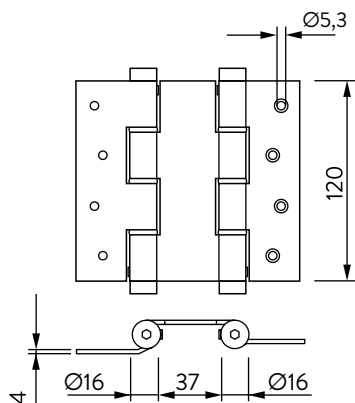
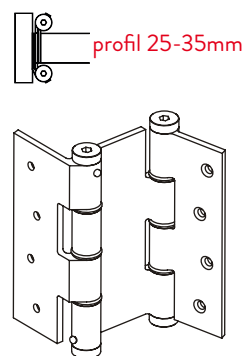

DAW double action

DAW 180

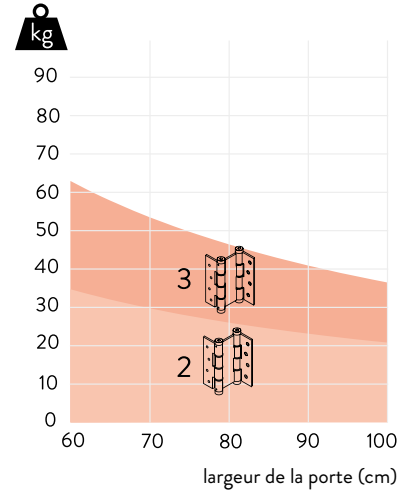
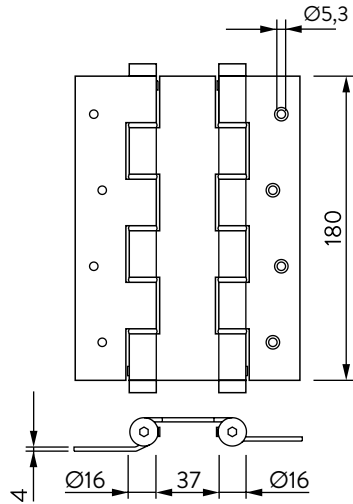
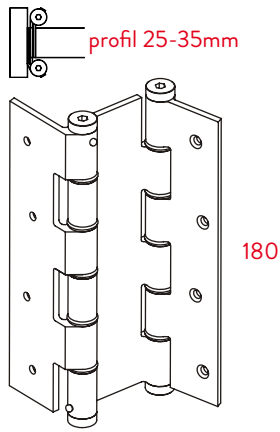

DAW A 180

