

DAW ALUM

DAW 120 / DAW 180 / DAW A 180

Frontissa de vaivé amb molla dissenyada per a la instal·lació directa sobre marc o paret, només necessita fresat a la porta sense necessitat de pre-marc. Redueix fins a un 50% el temps de muntatge respecte a una frontissa de vaivé convencional.

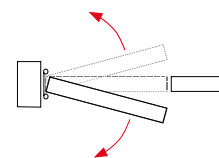

Materials exterior

- pala: alumini anoditzat
- tap regulador: zamac
- volanderes separadores: poliamida

Materials interior

- eix interior: acer inoxidable AISI 304
- molla interior: conjunt làmines d'acer (180) o acer inoxidable (120) amb greix de protecció

Funcionament

- aplicació: apta la seva instal·lació interior/exterior
- retorn automàtic: sí
- regulable en potència: sí
- obertura màxima de treball: 180°
- cicles: més de 500.000

Instal·lació correcta 2 i 3 frontisses

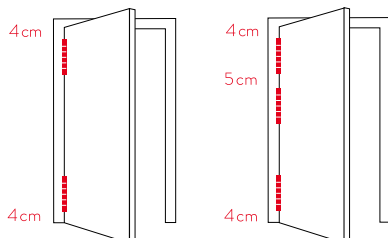

Tensió

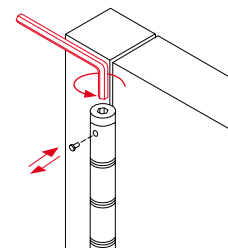

Instal·lació sense pre-marc

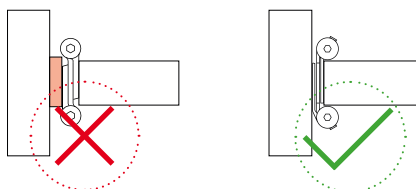

3 punts de tensió

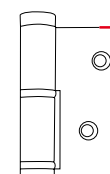

recte

DAW 120

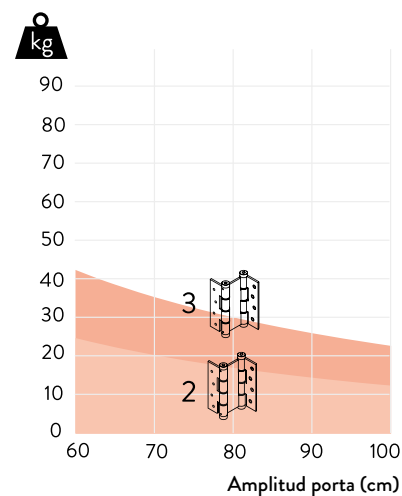
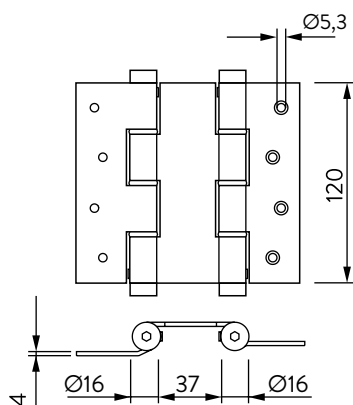
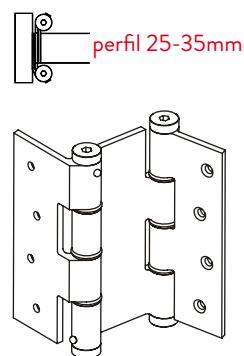

DAW doble acciaio

DAW 180

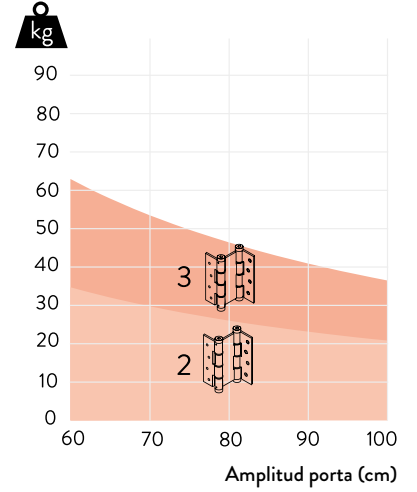
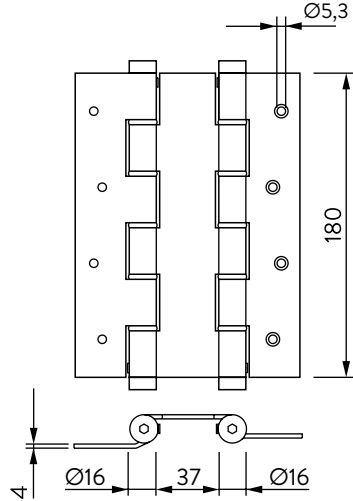
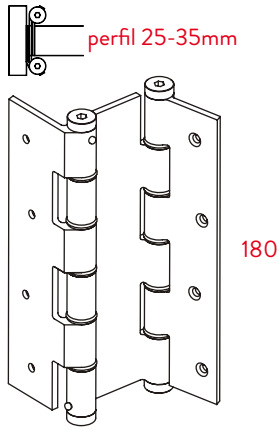

DAW A 180

